

Walgreens  
by HOMEDICS

## Automatic Blood Pressure Monitor



es  
na  
ds.  
1A  
179

El manual en español  
empieza en la página 30

518731

**5** year  
limited warranty

# TABLE OF CONTENTS

## **INTRODUCTORY INFORMATION:**

<b>Important Product Notices and Safety Instructions .....</b>	<b>3</b>
<b>About Blood Pressure .....</b>	<b>5</b>
<b>What is Blood Pressure?</b>	
<b>Why Measure Your Blood Pressure?</b>	
<b>Blood Pressure Standard.....</b>	<b>5</b>
<b>How This Blood Pressure Monitor Works .....</b>	<b>7</b>

## **USAGE INFORMATION:**

<b>Name/Function of Each Part .....</b>	<b>8</b>
<b>Display Explanations .....</b>	<b>9</b>
<b>Installing Batteries .....</b>	<b>11</b>
<b>Using the AC Adapter (not included).....</b>	<b>12</b>
<b>Date &amp; Time Set Procedure .....</b>	<b>13</b>
<b>Using the Cuff .....</b>	<b>14</b>
<b>Measurement Procedure.....</b>	<b>17</b>
<b>Risk Category Indicator .....</b>	<b>20</b>
<b>Recalling Values from Memory.....</b>	<b>21</b>
<b>Clearing Values from Memory.....</b>	<b>22</b>

<b>Important Notes Regarding Your Blood Pressure Measurement.....</b>	<b>22</b>
<b>Care, Maintenance &amp; Cleaning .....</b>	<b>24</b>
<b>Potential for Electromagnetic Interference .....</b>	<b>25</b>
<b>Troubleshooting.....</b>	<b>26</b>
<b>Specifications .....</b>	<b>27</b>
<b>5 Year Limited Warranty.....</b>	<b>28</b>

# IMPORTANT PRODUCT NOTICES AND SAFETY INSTRUCTIONS

When using your blood pressure monitor, basic precautions should always be followed. Please read and follow all instructions and warnings before using this product.

Save these instructions for future reference.

- Please note that this is a home healthcare product only and it is not intended to serve as a substitute for the advice of a physician or medical professional.
- Do not use this device for diagnosis or treatment of any health problem or disease. Measurement results are for reference only. Consult a healthcare professional for interpretation of pressure measurements. Contact your physician if you have or suspect any medical problem. Do not change your medications without the advice of your physician or healthcare professional.
- Proper cuff size is critical for accurate measurements. Follow the instructions in this manual and printed on the arm cuff to ensure the appropriate size of cuff is being used.
- This product is not suitable for people with arrhythmias. This device may have difficulty determining the proper blood pressure for individuals with irregular heartbeat, diabetes, poor circulation of blood, kidney problems or for users who have suffered from a stroke.
- The pulse display is not suitable for checking the frequency of heart pacemakers.

- Electromagnetic interference: The device contains sensitive electronic components. Avoid strong electrical or electromagnetic fields in the direct vicinity of the device (e.g. mobile telephones, microwave ovens). These may lead to temporary impairment of measurement accuracy.
- Use blood pressure monitor only for its intended use.
- Do not wrap the cuff around body parts other than your arm.
- This unit is intended for use in measuring the blood pressure and pulse rate of adults. Do not use this device on infants or those who cannot express their own consent. This unit should not be operated by children.
- Do not plug or unplug the adapter power cord with wet hands.
- Please use only a 6V AC adapter (as specified in this manual) or 1.5V AAA alkaline batteries for power supply.

Blood pressure measurements determined with this device are equivalent to those obtained by a trained observer using the cuff/stethoscope auscultatory method, within the limits prescribed by the American National Standard, *Manual, electronic, or automated sphygmomanometers*.

## ABOUT BLOOD PRESSURE

### **What is Blood Pressure?**

Blood pressure is the pressure exerted on the artery walls while blood flows through the arteries. The pressure measured when the heart contracts and sends blood out of the heart is systolic (highest) blood pressure. The pressure measured when the heart dilates with blood flowing back into the heart is called diastolic (lowest) blood pressure.

### **Why Measure Your Blood Pressure?**

Among today's various health problems, those associated with high blood pressure are very common. High blood pressure dangerously correlates with cardiovascular diseases. Therefore, blood pressure monitoring is important for identifying those at risk.

## BLOOD PRESSURE STANDARD

The **U.S. Department of Health and Human Services and the National Institutes of Health** have developed a blood pressure standard that identifies areas of low- and high-risk blood pressure. This standard, however, is a general guideline as an individual's blood pressure varies among different people, age groups, etc.

## Categories for Blood Pressure Levels in Adults

	Systolic (mmHg)	Diastolic (mmHg)
Stage 2 Hypertension	$\geq 160$	$\geq 100$
Stage 1 Hypertension	140~159	90~99
Prehypertension	120~139	80~89
Normal	$< 120$	$< 80$

For adults 18 and older who are not on medicine for high blood pressure, are not having a short-term serious illness, and do not have other conditions, such as diabetes and kidney disease.

To determine category of risk when systolic and diastolic readings fall into two areas, use the higher of the two numbers for classification.

There is an exception to the above definition of high blood pressure for people with diabetes and chronic kidney disease.

A blood pressure of 130/80 mmHg or higher is considered high blood pressure for those individuals.

This monitor comes equipped with a Risk Category Indicator to visually indicate the assumed risk level of each reading based upon these standards. See page 20 for more information on this feature.

It is important that you consult with your physician regularly. Your physician will tell you your normal blood pressure range as well as the point at which you will be considered at risk.

For reliable monitoring and reference of blood pressure, keeping long-term records is recommended.

## HOW THIS BLOOD PRESSURE MONITOR WORKS

This monitor uses Smart Measure™ Technology to detect your blood pressure. With one touch of a button, the cuff will automatically inflate to block the blood flow through your artery. Next, the deflation process starts. Smart Measure™ Technology enables the monitor to automatically inflate and deflate to the appropriate level for each individual. Please note that any muscle movement during inflation or deflation will cause measurement error. When measurement is complete, the monitor will display your systolic pressure, diastolic pressure, and pulse readings.

Based upon your measurement results, the monitor's Risk Category Indicator will alert you if your reading falls into the pre-hypertension, stage 1 hypertension, or stage 2 hypertension categories. See page 20 for more information on the Risk Category Indicator.



## NAME/FUNCTION OF EACH PART



### Other Accessories Included :



4 "AAA" size, 1.5V alkaline batteries  
**Note:** Please unload the batteries when operating with an AC adapter (not included) for an extended period of time.

## DISPLAY EXPLANATIONS

Date/Time  
Indicator

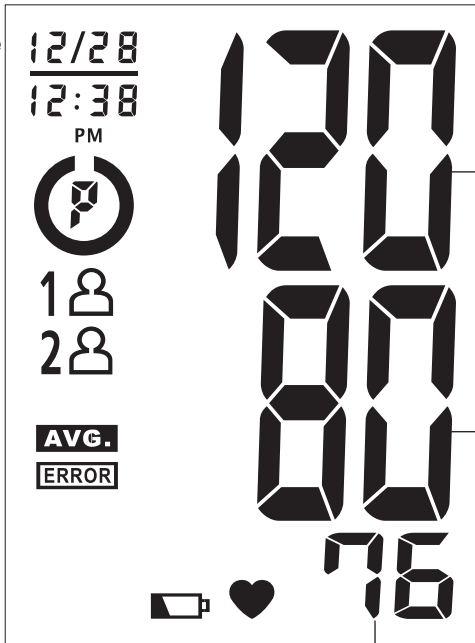







Systolic  
Pressure





Diastolic  
Pressure

Pulse Rate

## Display Symbols:

	<b>User 1:</b> Appears when the monitor is operated by User 1.
	<b>User 2:</b> Appears when the monitor is operated by User 2.
	<b>Weak Battery Symbol:</b> Appears when batteries should be replaced.
	<b>Pulse Symbol:</b> Shows the pulse rate per minute.
	<b>Memory Average:</b> Displays average of last 3 readings
	<b>Risk Category Indicator:</b> Compares readings against blood pressure guidelines. See page 20 for more information.

If **ERROR** and any of the following letters and numbers appear in the area that systolic pressure should be displayed, an error has occurred with your reading. See Troubleshooting section of this manual for more information.

	<b>Measurement Error:</b> Measure again. Wrap the cuff correctly and keep arm steady during measurement.
	<b>Air Circuit Abnormality:</b> Check cuff connection. Measure again.
	<b>Pressure Exceeding 300 mmHg:</b> Turn the unit off to clear, then measure again.
	<b>Error Determining Measurement Data:</b> Measure again.

## INSTALLING BATTERIES

1. Press down on latch and lift the battery cover towards you to open the battery compartment.
2. Install or replace 4 “AAA” sized batteries in the battery compartment according to the indications inside the compartment.
3. Replace the battery cover by clicking in the bottom hooks first, then push in the top end of the battery door.

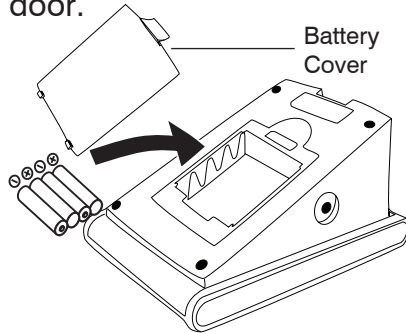

### Replace the batteries if:

1. The weak battery symbol appears on the display.
2. Nothing appears on the display when the power is switched on.

As the supplied batteries are for test only, they may be discharged earlier than batteries you buy in stores. Replace the batteries in pairs. Use only 1.5V AAA alkaline batteries. Remove batteries when unit is not in use for extended periods of time. Date and time will need to be reset if batteries are removed or replaced.

**Note:** Batteries are hazardous waste. Do not dispose of them together with the household garbage.

### **USING THE AC ADAPTER (NOT INCLUDED)**

This monitor is designed for operation with batteries or an optional AC adapter. Please use only a compatible, UL approved AC adapter with required voltage and current as indicated in this manual. Contact HoMedics Consumer Relations at 1-800-466-3342 to purchase a compatible AC adapter.

- Note:**
- Please unload the batteries when operating with an AC adapter for an extended period of time. Leaving the batteries in the compartment for a long time may cause leakage, which may lead to damage of the unit.
  - No batteries are needed when operating with an AC adapter.

Connect the AC adapter with the AC adapter jack in the back of the unit as shown below.

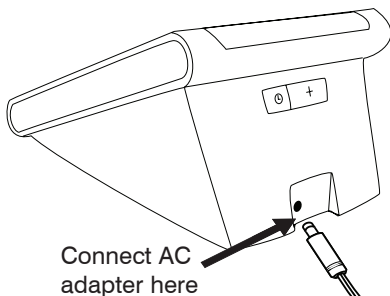

#### **AC Adapter**



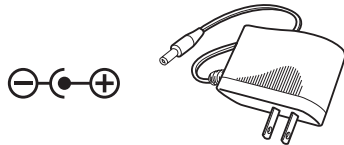

Input: 100-240V~0.2A 50/60Hz  
Output: 6V DC 500mA 3 W Max

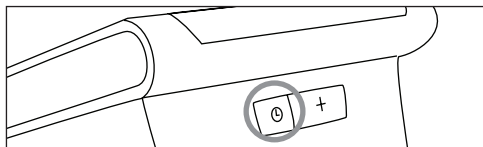

## DATE & TIME SET PROCEDURE

1. To adjust the date/time, press the **Set button** , located on the back of the monitor.



2. The display will show a blinking number showing the month. Change the month by pressing the  **button**. Each press will increase the number by one in a cycling manner. Press the **Set button**  again to confirm the entry, and the screen will show a blinking number representing the day of the month.
3. Change the date and time as described in Step 2 above, using the  **button** to change the numbers and the **Set button**  to confirm the entries.

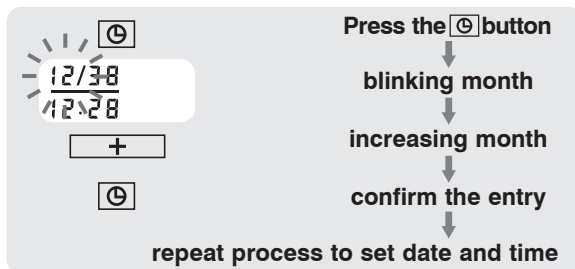

## USING THE ARM CUFF

**Very Important: Proper cuff size is critical to accurate measurement.**

**This monitor comes with two sizes of arm cuffs:**

**Standard Size Fits 9"–13" (23 cm – 33 cm)**

**Large Size Fits 13"–17" (33 cm – 43 cm)**

**The appropriate cuff is suitable for your use if the colored arrow falls within the solid color line as shown below.**

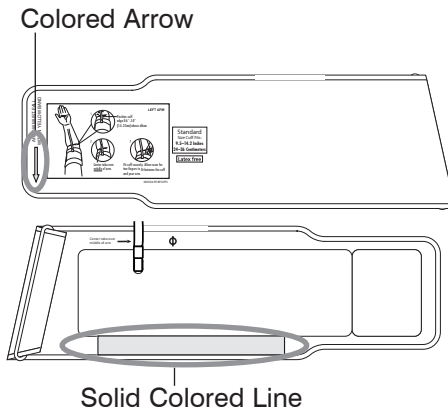
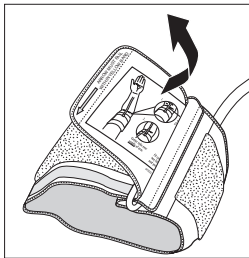

1. If the cuff is not assembled, pass the end of the cuff furthest away from the tubing through the metal D-ring in order to form a loop. The smooth side without the felt material should be on the inside of the cuff loop.

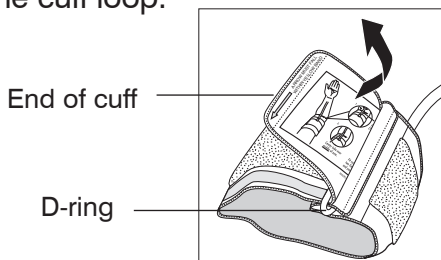

2. Plug the cuff tube into the left side of the unit.

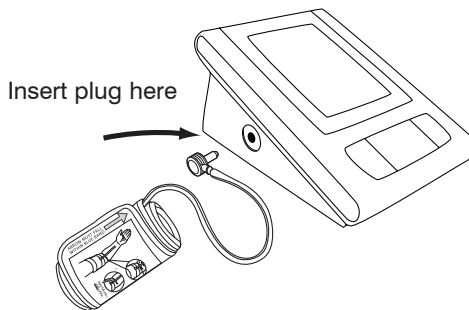



3. Open the arm cuff so that your arm may be placed through it.

4. Remove tight fitting clothing from around your upper left arm.

5. Position cuff edge 0.8-1.2 inches (2-3cm) above elbow.

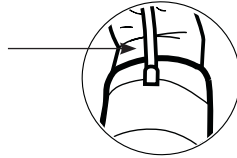

6. Center tube over middle of arm.

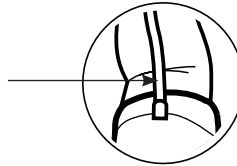

7. Pull the end of the cuff so that it tightens evenly around your arm. Press the hook and loop material together to secure. Allow room for 2 fingers to fit between the cuff and your arm.

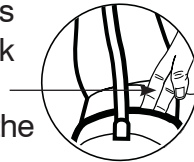

8. Lay your arm on a table (palm upward) so the cuff is at the same height as your heart. Make sure the tube is not kinked.

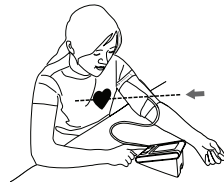

**Note:**

If it is not possible to fit the cuff to your left arm, it can also be placed on your right arm. However, all measurements should be made using the same arm. To use on the right arm, you must position the artery symbol “ $\Phi$ ” over the main artery. Locate the main artery by pressing with two fingers approximately 1” (2 cm) above the bend of your elbow on the inside of your right arm. Identify where the pulse can be felt the strongest. This is your main artery.

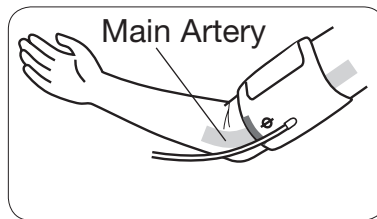
**MEASUREMENT PROCEDURE****Important Notes:**

- Blood pressure changes with every heartbeat and is in constant fluctuation throughout the day.
- Blood pressure measurement can be affected by the position of the user, his or her physiologic condition and other factors. For greatest accuracy, wait 1 hour after exercising, bathing, eating, drinking beverages with alcohol or caffeine, or smoking to measure blood pressure.
- Before measurement, it is suggested that you sit quietly for 15 minutes as measurements taken during a relaxed state will have greater accuracy.

You should not be physically tired or exhausted while taking a measurement.

- During the measurement, do not talk or move your arm or hand muscles.
- See page 22 for additional notes regarding your blood pressure measurement.

If you are using this blood pressure monitor for the first time, please remove the protective film from the screen.

1. Press the **User Select Button** to choose User 1 or User 2.

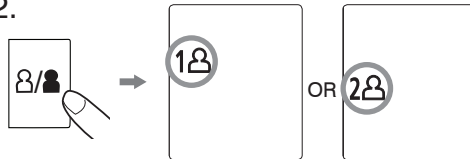

After the user number is selected, press the **START/STOP button** to confirm the chosen user.

2. With the cuff wrapped around your arm, press the **START/STOP button**. Do not inflate the cuff unless it is wrapped around your arm. All digits will light up to check the display functions. The checking procedure will be completed after about 3 seconds.

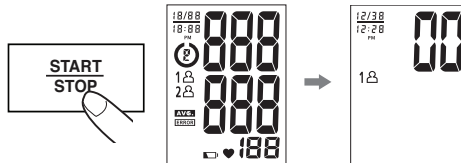

- After all symbols disappear, the display will show “00”. The monitor is **“Ready to Measure”** and will **automatically** inflate the cuff to start measurement.

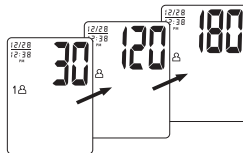

- Once your systolic pressure is determined, the monitor will begin deflating to measure your diastolic pressure.

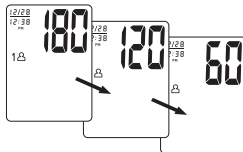

**Note:** This monitor will re-inflate automatically if the system detects that your body requires more pressure for measurement.

- When the measurement is completed, the cuff will deflate entirely. Systolic pressure, diastolic pressure and pulse will be shown simultaneously on the LCD screen. **The measurement is then automatically stored into memory.**

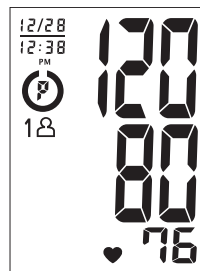



**Note:**

1. This monitor automatically turns off approximately **1 minute** after last operation. You may also press the **START/STOP button** to turn the unit off.
2. To interrupt the measurement, you may press the **START/STOP (recommended)**, **“MEM,” User-Select** or **Date & Time Set (  )** buttons. The cuff will deflate immediately after a button is pressed.

**RISK CATEGORY INDICATOR**

**The U.S. Department of Health and Human Services and the National Institutes of Health**

have developed a blood pressure standard classifying blood pressure ranges into 4 stages. This unit is equipped with an innovative blood pressure classification indicator, which visually indicates the assumed risk level (normal, prehypertension, stage 1 hypertension, or stage 2 hypertension) of each reading. Symbols are described below and classifications follow the guidelines as described earlier in this manual (page 5).

	Stage 2 Hypertension		Pre-hypertension
	Stage 1 Hypertension		Normal (No Symbol)

## RECALLING VALUES FROM MEMORY

This monitor can be used by two individuals.

**Each user can store up to 50 measurements.**

1. Press the **User-Select** button.



2. Choose User 1 or User 2.



3. Press the **“MEM”** button to access the memory.

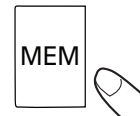

4. The monitor will first display the calculated average applied to the last 3 memories.

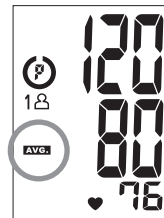

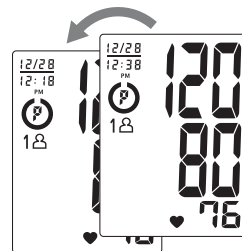

5. Every new press of the **“MEM”** button will recall a previous reading. The latest reading will be recalled first.



## **CLEARING VALUES FROM MEMORY**

1. Press the **User-Select button** to select User 1 or User 2.



2. Press and hold the **Date & Time set buttons** (   ) at the same time while in memory recall mode, and the data for the selected user will be erased automatically.

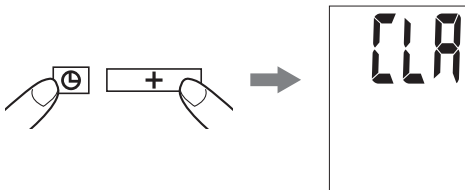

## **IMPORTANT NOTES REGARDING YOUR BLOOD PRESSURE MEASUREMENT**

- Take your reading in a comfortable environment as measurements can be affected by hot or cold temperatures. Take your blood pressure at normal body temperature.

- Do not move or talk during measurement as this can elevate readings.
- Do not move or cross legs during measurement. Keep feet flat on floor.
- Do not touch cuff or monitor during measurement procedure.
- It is suggested that you take your measurements at the same time each day and use the same arm for consistency.
- Users should wait a minimum of 5 minutes before taking additional measurements. More time may be necessary depending upon your physiology.
- **The measurement results that users receive are for reference only. If users have any blood pressure concerns, please consult a physician.**
- **Once inflation reaches 300 mmHg, the unit will deflate automatically for safety reasons.**
- **This product is not suitable for people with arrhythmias.**
- **This device may have difficulty determining the proper blood pressure for users with irregular heartbeat, diabetes, poor circulation of blood, kidney problems, or for users who have suffered a stroke.**



## CARE, MAINTENANCE & CLEANING

1. Clean the blood pressure monitor body and cuff carefully with a slightly damp, soft cloth. Do not press. Do not wash cuff or use chemical cleaner on it. Never use thinner, alcohol or petrol (gasoline) as cleaner.
2. Leaky batteries can damage the unit. Remove the batteries when the unit will not be used for a long time.
3. If the unit is stored near freezing, allow it to acclimate to room temperature before use.
4. This blood pressure monitor is not field service-able. You should not use any tool to open the device nor should you attempt to adjust anything inside the device. If you have any problems with this device, please contact HoMedics Consumer Relations (contact information can be found on the warranty page).
5. Do not immerse the unit in water as this will result in damage to the unit.
6. Do not subject the monitor and cuff to extreme temperatures, humidity, moisture, and direct sunlight. Protect from dust.
7. Do not fold the cuff and tubing tightly.
8. Do not disassemble the monitor or cuff. If in need of repair, refer to the warranty section of this manual.
9. Do not subject the monitor to extreme shocks (do not drop on floor).
10. Do not inflate the cuff unless wrapped around arm.

11. Do not wrap the cuff around body parts other than your arm.
12. Do not drop or insert any object into any opening or hose.
13. To avoid accidental strangulation, keep this product away from children and do not drape tube around neck.
14. This monitor may not meet its performance specifications if stored or used outside of these temperature and humidity ranges:

• Storage Environment • Operating Environment

Temperature:  
-4°F~158°F (-20°C~70°C)  
Humidity:  
less than 90% RH

Temperature:  
50°F~104°F (10°C ~40°C)  
Humidity:  
less than 90% RH

## POTENTIAL FOR ELECTROMAGNETIC INTERFERENCE



To avoid inaccurate results caused by electromagnetic interference between electrical and electronic equipments, do not use the device near a cell phone or microwave oven.

## TROUBLESHOOTING

If any abnormality arises during use, please check the following points

SYMPTOMS	POSSIBLE CAUSES	CORRECTION
Unit does not turn on when the <b>START/STOP button</b> is pushed.	Batteries have run down.	Replace them with four new AAA alkaline batteries.
	Battery polarities have been positioned incorrectly.	Re-insert the batteries in the correct positions.
EE measurement error symbol shown on display or the blood pressure value is displayed excessively low (or high).	Cuff has been placed incorrectly.	Wrap the cuff properly so that it is positioned correctly.
	Did you talk or move during measurement?	Measure again. Keep arm steady during measurement.
	Shaking of the arm with the cuff on.	
E1 error symbol shown on display	Air circuit abnormality. Cuff tube may not be plugged into monitor correctly.	Check cuff connection. Measure again.
E2 error symbol shown on display	Inflation pressure exceeding 300 mmHg.	Switch the unit off, then measure again.
E3 error symbol shown on display	Error determining measurement data.	Measure again.

**Note:** If the unit still does not work, contact HoMedics Consumer Relations. Under no circumstance should you disassemble or attempt to repair the unit by yourself. Contact information for HoMedics Consumer Relations Department can be found on the warranty page.

## SPECIFICATIONS

<b>Power Source:</b>	Four 1.5V DC (AAA) batteries or optional 6V DC AC adapter (not included)
<b>Measurement Method:</b>	Oscillometric
<b>Measurement Range:</b>	Pressure: 40~280 millimeters mercury (mmHg) Pulse: 40~199 beats/minute
<b>Accuracy:</b>	Pressure: $\pm 3$ mmHg Pulse: $\pm 5\%$ of reading
<b>Pressure Sensor:</b>	Semi-conductor
<b>Inflation:</b>	Pump driven
<b>Deflation:</b>	Automatic Pressure release valve
<b>Memory Capacity:</b>	50 memories for each User (100 total)
<b>Auto-shut-off:</b>	1 minute after last button operation
<b>Operation Environment:</b>	Temperature: 50°F~104°F (10°C ~40°C) Humidity: Less Than 90% RH
<b>Storage Environment:</b>	Temperature: -4°F~158°F (-20°C~70°C) Humidity: Less Than 90% RH
<b>Weight:</b>	0.63 lbs (286 g) (without batteries)
<b>Arm Circumference:</b>	Standard size cuff: 9"–13" (23-33 cm)
	Large size cuff: 13"–17" (33-43 cm)
<b>Dimensions:</b>	5.6" (L) x 3.7" (W) x 2.8" (H) 142mm(L) x 95mm(W) x 71mm(H)
	Internally powered equipment Type BF equipment IPx0 - No special protection against the ingress of water. Not suitable for use in presence of flammable anesthetic mixture with air or with Oxygen or nitrous oxide. Continuous operation with short-time loading.

**Note:** These specifications are subject to change without notice.

# Walgreens by **HOMEDICS**

**For service or repair,  
do not return this unit  
to the retailer. Contact  
HoMedics Consumer  
Relations at:**

**Mail:  
HoMedics, Inc.  
Service Center  
Dept. 168  
3000 Pontiac Trail  
Commerce Township,  
MI 48390**

**Email:  
cservice@  
homedics.com**

**Phone:  
1-800-466-3342  
Business Hours:  
8:30am-5pm ET  
Monday-Friday**

**Distributed by  
**HOMEDICS**<sup>®</sup>  
HoMedics, Inc.  
3000 Pontiac Trail  
Commerce Township, MI  
48390  
Printed in China**

## Limited FIVE Year Warranty

HoMedics sells its products with the intent that they are free of defects in manufacture and workmanship for a period of five years from the date of original purchase, except as noted below. HoMedics warrants that its products will be free of defects in material and workmanship under normal use and service. This blood pressure monitor meets the simulated measurement cycles test requirement per EN1060-3, part 8.10. This warranty extends only to consumers and does not extend to Retailers.

To obtain warranty service on your HoMedics product, mail the product and your dated sales receipt (as proof of purchase), postpaid, to the following address:

HoMedics Consumer Relations  
Service Center Dept. 168  
3000 Pontiac Trail  
Commerce Township, MI 48390  
No COD's will be accepted.

HoMedics does not authorize anyone, including, but not limited to, Retailers, the subsequent consumer purchaser of the product from a Retailer or remote purchasers, to obligate HoMedics in any way beyond the terms set forth herein. This warranty does not cover damage caused by misuse or abuse; accident; the attachment of any unauthorized accessory; alteration to the product; improper installation; unauthorized repairs or modifications; improper use of electrical/power supply; loss of power; dropped product; malfunction or damage of an operating part from failure to provide manufacturers recommended maintenance; transportation damage; theft; neglect; vandalism; or environmental conditions; loss of use during the period the product is at a repair facility or otherwise awaiting parts or repair; or any other conditions whatsoever that are beyond the control of HoMedics.

# Walgreens by HOMEDICS

**For service or repair,  
do not return this unit  
to the retailer. Contact  
HoMedics Consumer  
Relations at:**

**Mail:**

**HoMedics, Inc.  
Service Center  
Dept. 168  
3000 Pontiac Trail  
Commerce Township,  
MI 48390**

**Email:**

**cservice@  
homedics.com**

**Phone:**

**1-800-466-3342  
Business Hours:  
8:30am-5pm ET  
Monday-Friday**

**Distributed by**

**HOMEDICS<sup>®</sup>**

**HoMedics, Inc.  
3000 Pontiac Trail  
Commerce Township, MI  
48390**

**Printed in China**

This warranty is effective only if the product is purchased and operated in the country in which the product is purchased. A product that requires modifications or adoption to enable it to operate in any other country than the country for which it was designed, manufactured, approved and/or authorized, or repair of products damaged by these modifications is not covered under this warranty.

THE WARRANTY PROVIDED HEREIN SHALL BE THE SOLE AND EXCLUSIVE WARRANTY. THERE SHALL BE NO OTHER WARRANTIES EXPRESS OR IMPLIED INCLUDING ANY IMPLIED WARRANTY OF MERCHANTABILITY OR FITNESS OR ANY OTHER OBLIGATION ON THE PART OF THE COMPANY WITH RESPECT TO PRODUCTS COVERED BY THIS WARRANTY. HOMEDICS SHALL HAVE NO LIABILITY FOR ANY INCIDENTAL, CONSEQUENTIAL OR SPECIAL DAMAGES. IN NO EVENT SHALL THIS WARRANTY REQUIRE MORE THAN THE REPAIR OR REPLACEMENT OF ANY PART OR PARTS WHICH ARE FOUND TO BE DEFECTIVE WITHIN THE EFFECTIVE PERIOD OF THE WARRANTY. NO REFUNDS WILL BE GIVEN. IF REPLACEMENT PARTS FOR DEFECTIVE MATERIALS ARE NOT AVAILABLE, HOMEDICS RESERVES THE RIGHT TO MAKE PRODUCT SUBSTITUTIONS IN LIEU OF REPAIR OR REPLACEMENT.

This warranty does not extend to the purchase of opened, used, repaired, repackaged and/or resealed products, including but not limited to sale of such products on Internet auction sites and/or sales of such products by surplus or bulk resellers. Any and all warranties or guarantees shall immediately cease and terminate as to any products or parts thereof which are repaired, replaced, altered, or modified, without the prior express and written consent of HoMedics.

This warranty provides you with specific legal rights. You may have additional rights which may vary from country to country. Because of individual country regulations, some of the above limitations and exclusions may not apply to you.

For more information regarding our product line in the USA, please visit:  
[www.homedics.com](http://www.homedics.com)

©2008-2009 HoMedics, Inc. and its affiliated companies, all rights reserved. HoMedics is a registered trademark of HoMedics, Inc. and its affiliated companies. Smart Measure™ is a trademark of HoMedics Inc. and its affiliated companies. All rights reserved.

IB-518731A

*Walgreens*  
by **HOMEDICS**

## Monitor Automático de Presión Sanguínea



518731

**5** años  
garantía limitada

# ÍNDICE

## **INFORMACIÓN INICIAL:**

**Avisos importantes del producto e instrucciones de seguridad ..... 33**

**Sobre la presión sanguínea..... 35**

**¿Qué es la presión sanguínea?**

**¿Por qué medir la presión sanguínea?**

**Estándar de presión sanguínea ..... 35**

**Cómo funciona este monitor de presión sanguínea ..... 37**

## **INFORMACIÓN DE USO:**

**Nombre/Función de cada pieza..... 38**

**Explicaciones de la pantalla ..... 39**

**Instalación de las pilas ..... 41**

**Uso del adaptor de CA (no incluido) ..... 42**

**Procedimiento de configuración de fecha y hora ..... 43**

**Uso del brazalete..... 44**

**Procedimiento de medición..... 47**

**Indicador de Categoría de Riesgo ..... 50**

**Cómo recuperar los valores de la memoria..... 51**

**Cómo borrar los valores de la memoria..... 52**



<b>Notas importantes con respecto a las mediciones de presión sanguínea.....</b>	<b>53</b>
<b>Cuidado, mantenimiento y limpieza.....</b>	<b>54</b>
<b>Potencial de interferencia electromagnética .....</b>	<b>55</b>
<b>Diagnóstico y resolución de problemas.....</b>	<b>56</b>
<b>Especificaciones.....</b>	<b>57</b>
<b>Cinco año limitó garantía.....</b>	<b>58</b>

## AVISOS IMPORTANTES DEL PRODUCTO E INSTRUCCIONES DE SEGURIDAD

Cuando utilice su monitor de presión sanguínea, debe seguir siempre las precauciones básicas. Sírvase leer y seguir todas las instrucciones y advertencias antes de utilizar este producto. Guarde estas instrucciones para referencia futura.

- Observe que éste es un producto doméstico de cuidado de la salud únicamente y no está diseñado para servir como sustituto de los consejos de un médico ni profesional médico.
- No utilice este dispositivo para el diagnóstico ni tratamiento de ningún problema de salud ni enfermedad. Los resultados de medición son de referencia únicamente. Consulte a un profesional del cuidado de la salud para conocer la interpretación de las mediciones de la presión. Póngase en contacto con su médico si tiene un problema médico o sospecha que lo tiene. No cambie sus medicinas sin el consejo de su médico o profesional de la salud.
- El tamaño adecuado del brazalete es fundamental para obtener mediciones precisas. Para asegurarse de que usa la talla correcta del brazalete, siga las instrucciones de este manual y las que están impresas en el brazalete.
- Este producto no es adecuado para personas con arritmia. Este dispositivo puede tener dificultad para determinar la correcta presión sanguínea para las personas con latidos irregulares, diabetes, mala circulación, trastornos renales o usuarios que han sufrido una apoplejía.
- La pantalla de pulso no es adecuada para verificar la frecuencia de los marcapasos.
- Interferencia electromagnética: el dispositivo contiene

componentes electrónicos sensibles. Evite los campos eléctricos o electromagnéticos fuertes cercanos al dispositivo (por ejemplo, teléfonos celulares, hornos de microondas). Éstos pueden causar la imposibilidad temporal de medir con precisión.

- Utilice el monitor de presión sanguínea únicamente para el uso para el cual fue diseñado.
- No coloque el brazalete en otra parte de su cuerpo que no sea el brazo.
- Esta unidad está diseñada para usarla en mediciones de la presión sanguínea y del pulso en adultos. No utilice este dispositivo en niños ni en aquellas personas que no puedan expresar su consentimiento. Los niños no deben operar esta unidad.
- No enchufe ni desenchufe el cable de corriente del adaptador con las manos mojadas.
- Use solo un adaptador de 6V de CA (como se especifica en este manual) o pilas AAA de 1.5V como fuente de energía.

Las mediciones de la presión sanguínea que se determinen con este dispositivo son equivalentes a las obtenidas por un observador capacitado que use el método de auscultación con brazalete/estetoscopio, dentro de los límites prescritos por el Estándar nacional de los EE.UU., *Esfigmomanómetro manual, electrónico o automatizado*.

## SOBRE LA PRESIÓN SANGUÍNEA

### ¿Qué es la presión sanguínea?

La presión sanguínea es la presión que se ejerce en las paredes de la arteria cuando la sangre fluye por las arterias. La presión medida cuando el corazón se contrae y sale la sangre es la presión sanguínea sistólica (la mayor). La presión medida cuando el corazón se dilata y entra la sangre se llama presión sanguínea diastólica (la menor).

### ¿Por qué medir la presión sanguínea?

Entre los varios problemas de salud de hoy, los asociados con la hipertensión son muy comunes. La hipertensión se relaciona de manera peligrosa con las enfermedades cardiovasculares. Por lo tanto, controlar la presión sanguínea es importante para identificar a las personas en riesgo.

## ESTÁNDAR DE PRESIÓN SANGUÍNEA

El **U.S. Department of Health and Human Services** y el **National Institutes of Health** han desarrollado una norma para la presión sanguínea que identifica las áreas de alto y bajo riesgo de presión sanguínea. Sin embargo, este estándar es una pauta general dado que la presión sanguínea de un individuo varía entre distintas personas, grupos etarios, etc.

## Categorías de niveles de presión sanguínea en adultos

	Sistólica (mmHg)	Diastólica (mmHg)
Etapa 2 de hipertensión	$\geq 160$	$\geq 100$
Etapa 1 de hipertensión	140~159	90~99
Prehipertensión	120~139	80~89
Normal	$< 120$	$< 80$

Para adultos de 18 años o más que no están tomando medicinas para presión sanguínea elevada, no padecen de ninguna enfermedad que podría ser grave en corto tiempo, y no sufren de ninguna otra condición, tal como diabetes y enfermedades renales.

Para determinar la categoría de riesgo cuando las lecturas sistólica y diastólica se encuentren entre dos áreas, utilice el mayor de los números para la clasificación.

Hay una excepción a la definición de arriba de alta presión sanguínea para las personas que padecen de diabetes y enfermedad renal crónica. Una presión sanguínea de 130/80 mmHg o más se considera alta presión sanguínea para esos individuos.

Este monitor viene equipado con un Indicador de Categoría de Riesgo para indicar de manera visual el nivel asumido de riesgo de cada lectura en base a estos estándares. Vea la página 50 para obtener más información sobre esta característica.

Es importante que consulte con su médico regularmente.

Su médico le dirá su rango normal de presión sanguínea además del punto en el que usted se considerará en riesgo.

Para el monitoreo y referencia confiables de la presión sanguínea, se recomienda mantener registros a largo plazo.

## CÓMO FUNCIONA ESTE MONITOR DE PRESIÓN SANGUÍNEA

Este monitor utiliza la tecnología Smart Measure™ para detectar la presión sanguínea. Al presionar un botón, el brazalete se inflará automáticamente para bloquear la circulación de sangre a través de la arteria. Luego, comienza el proceso de desinflado. La tecnología Smart Measure™ permite que el monitor infle y desinfe automáticamente al nivel apropiado para cada persona. Note por favor que cualquier movimiento de músculos durante el proceso de inflar o desinflar causa un error en la medición. Cuando la medición esté completa, el monitor mostrará lecturas de presión sistólica, presión diastólica y de pulso.

En base a los resultados de la medición, el Indicador de Categoría de Riesgo del monitor lo alertará si su lectura se encuentra en las categorías prehipertensión, etapa 1 de hipertensión, o etapa 2 de hipertensión. Vea la página 50 para obtener más información sobre el Indicador de Categoría de Riesgo.

## NOMBRE/FUNCIÓN DE CADA PIEZA



### Otros accesorios que se incluyen:







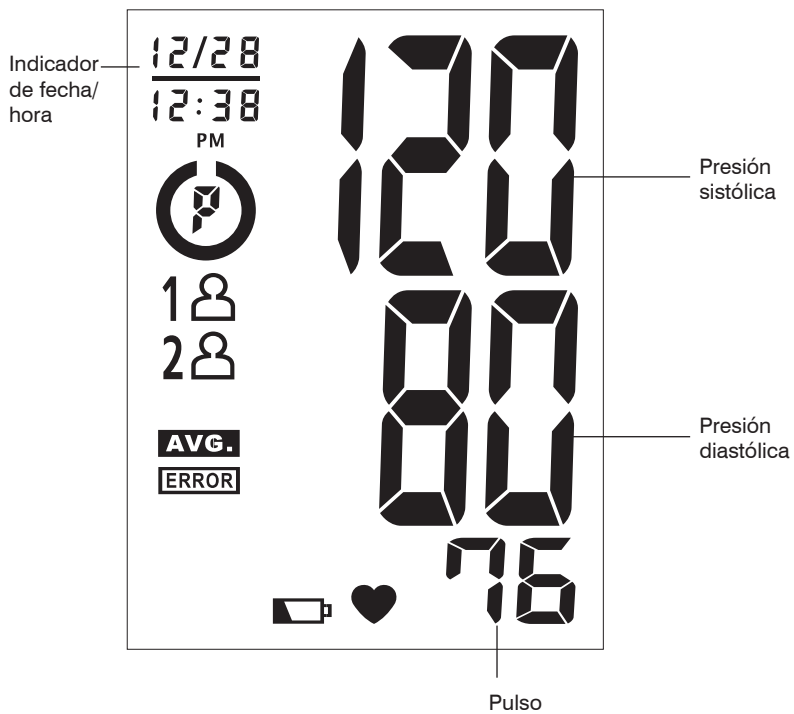

4 pilas alcalinas "AAA" de 1,5 V  
**Nota:** descargue las pilas cuando lo haga funcionar con el adaptador de CA (no incluido) durante mucho tiempo.

## EXPLICACIONES DE LA PANTALLA









## Símbolos de la pantalla:

	<b>Usuario 1:</b> aparece cuando el Usuario 1 opera el monitor.
	<b>Usuario 2:</b> aparece cuando el Usuario 2 opera el monitor.
	<b>Símbolo de pilas bajas:</b> aparece cuando tiene que cambiar las pilas.
	<b>Símbolo de pulso:</b> muestra los pulsos por minuto.
	<b>Promedio de memoria:</b> muestra un promedio de al menos 3 lecturas.
	<b>Indicador de Categoría de Riesgo:</b> Compara las lecturas con las pautas de presión sanguínea. Vea la página 50 para obtener más información.

Si aparece alguno de los siguientes números o letras en el área donde se debe mostrar la presión sistólica con **ERROR**, ha ocurrido un error en la lectura. Vea la sección Diagnóstico y resolución de problemas de este manual para obtener más información.

	<b>Error de medición:</b> Mida nuevamente. Vuelva a colocarse el brazalete y mantenga el brazo quieta durante la medición.
	<b>Irregularidad en el circuito de aire:</b> Verifique la conexión del brazalete. Mida nuevamente.
	<b>Presión superior a 300 mmHg:</b> Apague la unidad para borrar, luego vuelva a medir.
	<b>Error al determinar datos de medición:</b> Mida nuevamente.

## INSTALACIÓN DE LAS PILAS

1. Presione el seguro y levante la tapa de las pilas hacia usted para abrir el compartimiento de las pilas.
2. Instale o reemplace las 4 pilas "AAA" en el compartimiento de las pilas según las indicaciones dentro del compartimiento.
3. Vuelva a colocar la tapa de las pilas enganchando la parte inferior primero, luego presione el extremo superior de la tapa de las pilas.

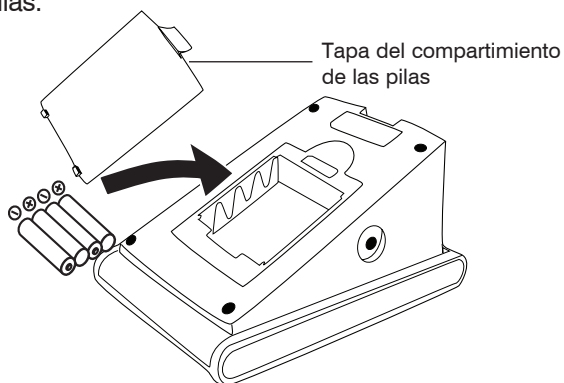

### Reemplace las pilas si:

1. El símbolo de pilas bajas aparece en la pantalla.
2. No aparece nada en la pantalla cuando enciende el dispositivo.

Como las pilas que se suministran son de prueba únicamente, puede que se descarguen antes que las pilas que compra en la tienda. Reemplace las pilas en pares. Solo use pilas alcalinas AA de 1.5V. Saque las pilas cuando la unidad no esté en uso durante mucho tiempo. La fecha y el tiempo necesitarán para ser repone si baterías son quitadas o son reemplazadas.

**Nota:** las pilas son desechos peligrosos. No las deseche junto con la basura doméstica.

## USO DEL ADAPTADOR DE CA (NO INCLUIDO)

Este monitor está diseñado para funcionar con pilas o con un adaptador de CA opcional. Utilice únicamente un adaptador de CA aprobado por UL con el voltaje y la carga necesarios según lo indicado en este manual. Póngase en contacto con Relaciones con el Consumidor de HoMedics por el 1-800-466-3342 para comprar un adaptador de CA compatible.

- Nota:**
- descargue las pilas cuando lo haga funcionar con el adaptador de CA durante mucho tiempo. Dejar las pilas en el compartimiento durante mucho tiempo puede causar pérdidas que pueden dañar la unidad.
  - no se necesitan pilas cuando haga funcionar el dispositivo con el adaptador de CA.

Conecte el adaptador de CA con el enchufe hembra del adaptador de CA en la parte trasera de la unidad como se muestra.

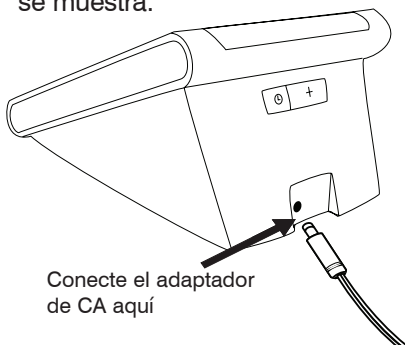

### Adaptador de CA

Entrada: 100-240V~0.2A 50/60Hz



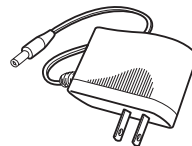

Salida: 6V CC 500mA 3 W Máx

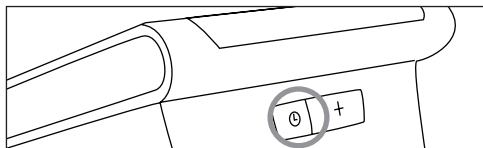

## PROCEDIMIENTO DE CONFIGURACIÓN DE FECHA Y HORA

1. Para ajustar la fecha/hora, presione el **botón Set** , que se encuentra en la parte trasera del monitor.



2. La pantalla mostrará un número intermitente mostrando la month. Cambie la month presionando el **botón** . Cada vez que lo presione aumentará en uno el número de manera cíclica. Presione el **botón Set**  nuevamente para confirmar la definición, y la pantalla mostrará un número intermitente que representa los day of the month.
3. Cambie la fecha y la hora según lo que se describe en el Paso 2 anterior, usando el **botón**  para cambiar los números y el **botón Set**  para confirmar las definiciones.

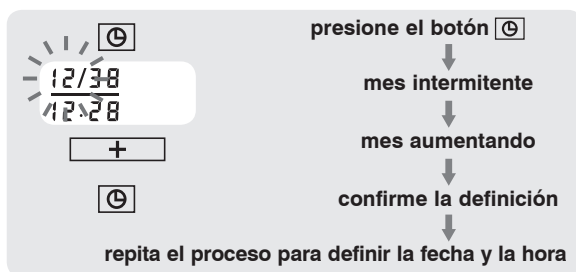

## USO DEL BRAZALETE

**Muy importante: El tamaño adecuado del brazalete es fundamental para obtener mediciones precisas.**

**Este monitor está equipado con brazaletes de dos tallas:**

**Talla Normal, de 9" a 13" (de 23 a 33 cm)**

**Talla Grande, de 13" a 17" (de 33 a 43 cm)**

**Este brazalete es adecuado para su uso si la flecha de color cae dentro de la línea de color sólido, como se muestra a continuación.**

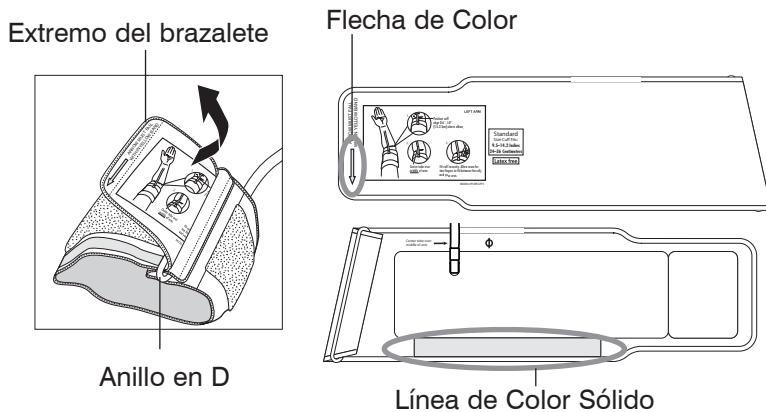

1. Si el brazalete no está armado, pase el extremo del brazalete que se encuentra más lejos del tubo a través del anillo metálico en D, para formar un aro. El lado suave y sin el material de felpa, debe encontrarse en el lado interior del aro formado por el brazalete.

2. Conecte el tubo del brazalete en el costado izquierdo de la unidad.

Introduzca el enchufe aquí

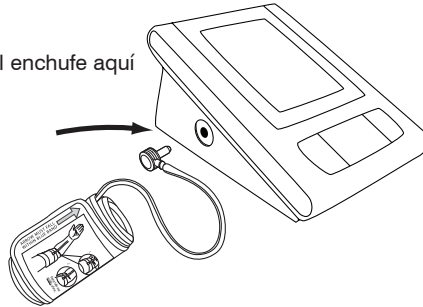

3. Abra el brazalete para colocarlo alrededor de su brazo.
4. Retire la ropa apretada de la parte superior del brazo izquierdo.
5. Coloque el borde del brazalete de 0,8 a 1,2" (2-3 cm) arriba del codo.

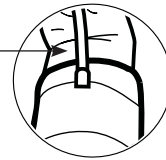

6. Centre el tubo en la mitad del brazo.

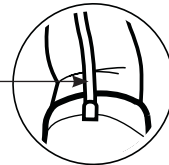

7. Hale el extremo del brazalete para que quede ajustado y parejo alrededor de su brazo. Presione el cierre de gancho y aro para asegurarlo. Deje espacio suficiente para que 2 dedos quepan entre el brazalete y su brazo.

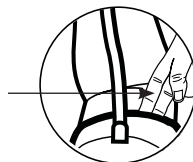

8. Ponga el brazo en una mesa (con la palma hacia arriba) de modo que el brazalete esté a la misma altura que el corazón. Asegúrese de que el tubo no haga codos.

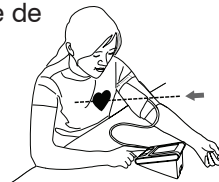

**Nota:**

Si no es posible colocar el brazalete en su brazo izquierdo, también lo puede colocar en su brazo derecho. Sin embargo, todas las mediciones deben realizarse usando el mismo brazo. Para uso en el brazo derecho, debe posicionar el símbolo de arteria “ $\Phi$ ” sobre la arteria principal. Ubique la arteria principal presionando con dos dedos aproximadamente 1” (2 cm) por encima del doblez del codo del lado interior del brazo derecho. Identifique dónde se siente más fuerte el pulso. Ésa es la arteria principal.

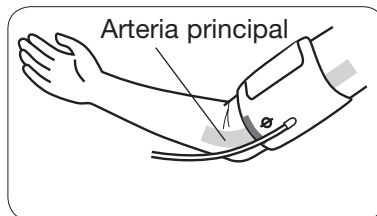

## **PROCEDIMIENTO DE MEDICIÓN**

### **Notas importantes:**

- La presión sanguínea cambia con cada latido del corazón y está en constante fluctuación durante todo el día.
- La medición de la presión sanguínea puede verse afectada por la posición del usuario, sus condiciones fisiológicas y demás factores. Para obtener la mayor precisión en la medición de la presión sanguínea, espere 1 hora después de hacer ejercicio, bañarse, comer, tomar bebidas con alcohol o cafeína o fumar.
- Antes de la medición, se sugiere que se siente tranquilo durante 15 minutos ya que las mediciones realizadas durante un estado relajado tendrán una mayor precisión. No debe estar físicamente cansado ni extenuado cuando realiza la medición.
- Durante la medición, no hable ni mueva los músculos del brazo ni la mano.
- Vea la página 53 para obtener notas adicionales con respecto a la medición de su presión sanguínea.

Si usted está usando este monitor de tensión arterial por primera vez, por favor quite la película protectora de la pantalla.



1. Presione el **botón de Selección de usuario** para elegir Usuario 1 o Usuario 2.

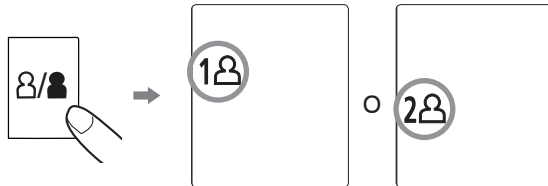

Después de seleccionar el número de usuario, presione el **botón START/STOP** para confirmar el usuario elegido.

2. Con el brazalete puesto en el brazo, presione el **botón START/STOP**. No infle el brazalete a menos que esté puesto en el brazo. Todos los dígitos se encenderán para verificar las funciones de la pantalla. El procedimiento de verificación se completará después de aproximadamente 3 segundos.

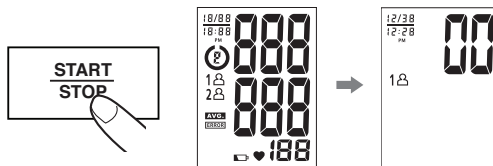

- Una vez que el símbolo desaparezca, la pantalla mostrará un “00”. El monitor está **“Listo para medir”** e inflará el brazalete **automáticamente** para comenzar a medir.

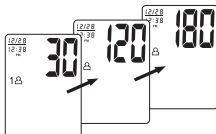

- Quando la presión sistólica ha sido determinada, el monitor empieza a desinflarse para medir la presión diastólica.

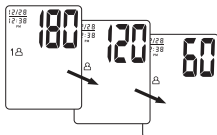

**Nota:** este monitor se volverá a inflar automáticamente si el sistema detecta que su cuerpo requiere más presión para la medida.

- Quando la medición esté completa, el brazalete se desinfla por completo. Se mostrarán simultáneamente las lecturas de presión sistólica, presión diastólica y pulso en la pantalla LCD. **La medida se almacenará automáticamente en la memoria.**

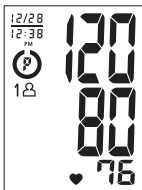



**Nota:**

1. Este monitor se apaga automáticamente aproximadamente **1 minuto** después de la última operación. También puede presionar el **botón de START/STOP (COMENZAR/ DETENER)** para apagar la unidad.
2. Para interrumpir la medición, puede presionar los **botones START/STOP (COMENZAR/ DETENER) (recomendado), “MEM,” Selección del usuario o Configurar fecha/hora (Ⓞ)**. El brazalete se desinflará inmediatamente después de presionar el botón.

**INDICADOR DE CATERGORIA DE RIESGO**

El **U.S. Department of Health and Human Services** y el **National Institutes of Health** han desarrollado una norma para la presión sanguínea, clasificando los rangos de presión sanguínea en 4 etapas. Esta unidad cuenta con un innovador indicador de la clasificación de la presión sanguínea, que indica visualmente el nivel de riesgo asumido (normal, prehipertensión, etapa 1 de hipertensión o etapa 2 de hipertensión) en cada lectura. Los símbolos se describen a continuación y las clasificaciones cumplen con las pautas según lo descrito anteriormente en este manual (página 35).

	Etapa 2 de hipertensión		Prehipertensión
	Etapa 1 de hipertensión		Normal (sin símbolo)

## CÓMO RECUPERAR LOS VALORES DE LA MEMORIA

Este monitor puede ser utilizado por dos individuos.

**Cada usuario puede almacenar hasta 50 mediciones.**

1. Presione el botón de **Selección de usuario.**



2. Elija Usuario 1 o Usuario 2.



3. Presione el **botón “MEM”** para acceder a la memoria.

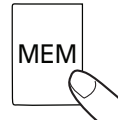

4. **El monitor mostrará primero el promedio calculado aplicado a las últimas 3 memorias.**

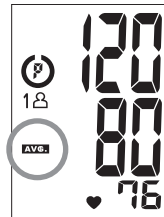

5. Cada vez que presiona el **botón “MEM”** se recuperará una lectura previa. La última lectura será la primera en recuperarse.

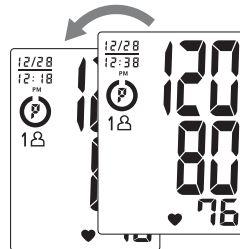

## CÓMO BORRAR LOS VALORES DE LA MEMORIA

1. Presione el botón de **Selección de usuario** para elegir Usuario 1 o Usuario 2.

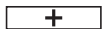

2. Mantenga presionado **los botones de fecha y tiempo** (   ) en el modo de memoria, y los datos guardados serán borrados automáticamente.

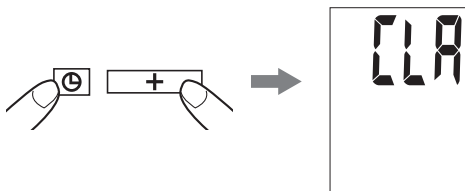

## **NOTAS IMPORTANTES CON RESPECTO A LAS MEDICIONES DE PRESIÓN SANGUÍNEA**

- Tome su lectura en un entorno cómodo ya que las medidas pueden verse afectadas por las temperaturas calurosas o frías. Tome su presión sanguínea a una temperatura corporal normal.
- No se mueva ni hable durante la medición ya que esto puede elevar las lecturas.
- No mueva ni cruce las piernas durante la medición. Mantenga los pies bien apoyados sobre el piso.
- No toque el brazalete ni el monitor durante el procedimiento de medición.
- Le sugerimos que tome las mediciones todos los días a la misma hora y en el mismo brazo, para establecer una coherencia.
- Los usuarios deberán esperar un mínimo de 5 minutos antes de tomar más mediciones. Dependiendo de su complejión fisiológica, es posible que necesite más tiempo.
- **Los resultados de las mediciones que los usuarios reciben son únicamente para referencia. Si los usuarios tienen inquietudes en cuanto a su presión sanguínea, deberán consultar a un médico.**
- **Una vez que esté inflada a 300 mmHg, la unidad se desinflará automáticamente por motivos de seguridad.**
- **Este producto no es adecuado para personas con arritmia.**
- **Este dispositivo puede tener dificultad para determinar la correcta presión sanguínea para usuarios con latidos irregulares, diabetes, mala circulación, trastornos renales o usuarios que han sufrido una apoplejía.**

## CUIDADO, MANTENIMIENTO Y LIMPIEZA

1. Limpie el cuerpo del monitor de presión sanguínea y el brazalete con cuidado con un paño suave, apenas húmedo. No lo apriete. No lave el brazalete ni utilice un limpiador químico para limpiarlo. Nunca utilice diluyentes, alcohol ni petróleo (gasolina) para limpiarlo.
2. Las pilas con pérdidas pueden dañar la unidad. Retire las pilas si el producto no se va a utilizar por un largo tiempo.
3. Si la unidad se guarda junto a lugares fríos, permita que se adapte a la temperatura ambiente antes de usarla.
4. No podrá realizar por su cuenta el servicio de este monitor de presión sanguínea. No utilice ninguna herramienta para abrir el dispositivo ni intente ajustar nada en el interior del mismo. Si tiene problemas con este dispositivo, póngase en contacto con Relaciones con el Consumidor de HoMedics (encontrará la información de contacto en la página de la garantía).
5. No sumerja la unidad en el agua ya que puede dañarla.
6. No exponga el monitor ni el brazalete a temperaturas o humedad extremas ni a la luz solar directa. Proteja del polvo.
7. No doble el brazalete ni el tubo demasiado apretados.
8. No desarme el monitor ni el brazalete. Si alguno de los componentes necesita reparación, consulte la sección de la garantía de este manual.
9. No exponga el monitor a golpes extremos (no lo deje caer al suelo).
10. No infle el brazalete a menos que esté puesto en el

brazo.

11. No coloque el brazalete en otra parte de su cuerpo que no sea el brazo.
12. No lo deje caer ni inserte ningún objeto en ninguna abertura ni manguera.
13. Para evitar estrangulaciones accidentales, mantenga este producto lejos de niños y no cuelgue el tubo del cuello.
14. Este monitor puede no cumplir con sus especificaciones de rendimiento si se guarda o se utiliza fuera de estos rangos de temperatura y humedad:

- Ambiente para guardar

Temperatura:

-4°F~158°F (-20°C~70°C)

Humedad:

Menos de 90% HR

- Ambiente de funcionamiento

Temperatura:

50°F~104°F (10°C ~40°C)

Humedad:

Menos de 90% HR

## **POTENCIAL DE INTERFERENCIA ELECTROMAGNÉTICA**



Para evitar resultados incorrectos provocados por la interferencia electromagnética entre los equipos eléctricos y electrónicos, no use el dispositivo cerca de un celular o un horno microondas.



## DIAGNÓSTICO Y RESOLUCIÓN DE PROBLEMAS

Si aparece alguna anomalía durante el uso, sírvase verificar los siguientes puntos

SÍNTOMAS	CAUSAS POSIBLES	SOLUCIÓN
La unidad no se enciende cuando presiono el botón <b>START/STOP (COMENZAR/DETENER)</b> .	Se han acabado las pilas.	Cambie por unas pilas AAA alcalinas nuevas.
	Los polos de las pilas no se han colocado correctamente.	Vuelva a colocar las pilas en la posición correcta.
Aparece el símbolo de error de medición EE en la pantalla o el valor de presión sanguínea mostrado es excesivamente bajo (o alto).	El brazaletes no se ha colocado correctamente.	Envuelva el brazaletes adecuadamente para que pueda colocarse en forma correcta.
	¿Habló o se movió durante la medición?	Mida nuevamente. Mantenga el brazo firme durante la medición.
	Sacudió el brazo con el brazaletes colocado.	
Aparece el símbolo de error E1 en la pantalla	Irregularidad en el circuito de aire. Puede que el tubo del brazaletes no esté correctamente conectado al monitor.	Verifique la conexión del brazaletes. Mida nuevamente.
Aparece el símbolo de error E2 en la pantalla	La presión de inflado excede los 300 mmHg.	Apague la unidad, luego vuelva a medir.
Aparece el símbolo de error E3 en la pantalla	Error al determinar datos de medición.	Saque y vuelva a colocar las pilas. Mida nuevamente.

**Nota:** si la unidad aún sigue sin funcionar, póngase en contacto con Relaciones con el Consumidor de HoMedics. Bajo ningún concepto deberá desarmar ni intentar reparar la unidad por su cuenta. Podrá encontrar la información de contacto del Departamento de Relaciones con el Consumidor de HoMedics en la página de garantía.

## ESPECIFICACIONES

<b>Fuente de energía:</b>	Cuatro pilas de 1,5V CC (AAA) o adaptador de 6V para CC y CA (no incluido)
<b>Método de medición:</b>	Oscilométrico
<b>Rango de medición:</b>	Presión: 40~280 milímetros mercurio (mmHg) Pulso: 40~199 latidos/minuto
<b>Precisión:</b>	Presión: $\pm 3$ mmHg Pulso: $\pm 5\%$ de la lectura
<b>Sensor de presión:</b>	Semiconductor
<b>Inflado:</b>	Por bombeo
<b>Desinflado:</b>	Válvula de liberación de presión automática
<b>Capacidad de memoria:</b>	50 memorias para cada Usuario (100 en total)
<b>Apagado automático:</b>	1 minuto después de haber presionado algún botón por última vez
<b>Ambiente de funcionamiento:</b>	Temperatura: 50°F~104°F (10°C ~40°C) Humedad: Menos de 90% HR
<b>Ambiente para guardar:</b>	Temperatura: -4°F~158°F (-20°C~70°C) Humedad: Menos de 90% HR
<b>Peso:</b>	0,63 lbs (286 g) (sin pilas)
<b>Circunferencia del brazo:</b>	Brazalete de talla normal: 9"-13" (23-33 cm)
	Brazalete de talla grande: 13"-17" (33-43 cm)
<b>Dimensiones:</b>	5,6" (L) x 3,7" (A) x 2,8" (H) 142mm (L) x 95mm(A) x 71mm(H)
	Este dispositivo utiliza baterías Equipo tipo BF IPx0 - Ninguna protección especial contra la entrada de agua. No apto para uso en presencia de mezcla anestésica inflamable con aire, oxígeno u óxido nítrico. Operación continua con tiempo de carga reducido.

**Nota:** estas especificaciones están sujetas a cambios sin previo aviso.

# Walgreens by **HOMEDICS**

**Por servicio o reparación, no devuelva esta unidad al distribuidor. Póngase en contacto con Relaciones con el Consumidor de HoMedics por el:**

**Correo:**  
**HoMedics, Inc.**  
**Service Center**  
**Dept. 168**  
**3000 Pontiac Trail**  
**Commerce Township,**  
**MI 48390**

**Correo electrónico:**  
**[cservice@homedics.com](mailto:cservice@homedics.com)**

**Teléfono:**  
**1-800-466-3342**  
**Horario comercial:**  
**8:30am a 5pm Hora**  
**del Este**  
**De lunes a viernes**

**Distributed by**  
**HOMEDICS®**

**HoMedics, Inc.**  
**3000 Pontiac Trail**  
**Commerce Township, MI**  
**48390**

**Impreso en China**

**Garantía limitada por CINCO años**

HoMedics vende sus productos con la intención de que no tengan defectos de fabricación ni de mano de obra por un plazo de cinco años a partir de la fecha de compra original, con las siguientes excepciones. HoMedics garantiza que sus productos no tendrán defectos de material ni de mano de obra bajo condiciones de uso y servicio normales. Este monitor de presión sanguínea cumple con los requisitos de la prueba de ciclos de medición simulada según la norma EN1060-3, parte 8.10. Esta garantía se extiende únicamente a consumidores y no a distribuidores.

Para obtener servicio para su producto HoMedics, envíe por correo el producto y su recibo de compra fechado (como comprobante de compra), con franqueo pago, a la siguiente dirección:

HoMedics Consumer Relations Service Center Dept. 1683000 Pontiac Trail Commerce Township, MI 48390

No se aceptarán pagos contra entrega.

HoMedics no autoriza a nadie, incluyendo, pero sin limitarse a, distribuidores, posteriores consumidores compradores del producto a un distribuidor, o compradores remotos, a obligar a HoMedics de forma alguna más allá de las condiciones aquí establecidas. La garantía de este producto no cubre daños causados por uso inadecuado o abuso, accidente, conexión de accesorios no autorizados, alteración del producto, instalación inadecuada, reparaciones o modificaciones no autorizadas, uso inadecuado de la fuente de energía/electricidad, cortes de energía, caída del producto, funcionamiento incorrecto o daño de una pieza de funcionamiento debido al no cumplimiento del mantenimiento recomendado por el fabricante, daños durante el transporte, robo, descuido, vandalismo, condiciones climáticas, pérdida de uso en el período durante el cual el producto está en una instalación de reparación o a la espera de piezas o reparación, o cualquier otra condición, sin importar cual sea, que se encuentre fuera del control de HoMedics.

Esta garantía es válida únicamente si el producto es comprado y operado en el país en el cual se compró el producto. Un producto que requiera modificaciones o adaptación para habilitar su funcionamiento en cualquier país que no sea aquél para el que fue diseñado, fabricado, aprobado y/o autorizado, o la reparación de productos dañados por estas modificaciones no están cubiertos bajo esta garantía.

# Walgreens by HOMEDICS

**Por servicio o reparación, no devuelva esta unidad al distribuidor. Póngase en contacto con Relaciones con el Consumidor de HoMedics por el:**

**Correo:**  
**HoMedics, Inc.**  
**Service Center**  
**Dept. 168**  
**3000 Pontiac Trail**  
**Commerce Township,**  
**MI 48390**

**Correo electrónico:**  
**[cservice@homedics.com](mailto:cservice@homedics.com)**

**Teléfono:**  
**1-800-466-3342**  
**Horario comercial:**  
**8:30am a 5pm Hora**  
**del Este**  
**De lunes a viernes**

**Distributed by**  
**HOMEDICS®**

**HoMedics, Inc.**  
**3000 Pontiac Trail**  
**Commerce Township, MI**  
**48390**

**Impreso en China**

LA GARANTÍA AQUÍ ESTABLECIDA SERÁ LA ÚNICA Y EXCLUSIVA GARANTÍA. NO HABRÁ NINGUNA OTRA GARANTÍA EXPRESA NI IMPLÍCITA, INCLUYENDO NINGUNA GARANTÍA DE COMERCIALIZACIÓN O APTITUD NI NINGUNA OTRA OBLIGACIÓN POR PARTE DE LA COMPAÑÍA CON RESPECTO A PRODUCTOS CUBIERTOS POR ESTA GARANTÍA. HOMEDICS NO TENDRÁ RESPONSABILIDAD ALGUNA POR NINGÚN DAÑO INCIDENTAL, CONSECUENTE NI ESPECIAL. BAJO NINGÚN CONCEPTO ESTA GARANTÍA REQUERIRÁ MÁS QUE LA REPARACIÓN O CAMBIO DE ALGUNA PIEZA O PIEZAS QUE SE HALLEN DEFECTUOSAS DENTRO DEL PERÍODO DE VIGENCIA DE ESTA GARANTÍA. NO SE EFECTUARÁN REEMBOLSOS. SI NO HAY PIEZAS DE REPUESTO DISPONIBLES PARA LOS MATERIALES DEFECTUOSOS, HOMEDICS SE RESERVA EL DERECHO DE REALIZAR SUSTITUCIONES EN VEZ DE REPARAR O CAMBIAR.

Esta garantía no se extiende a la compra de productos abiertos, usados, reparados, embalados otra vez y/o abiertos y vueltos a cerrar, incluyendo entre otras cosas la venta de dichos productos en sitios de remate por Internet y/o la venta de dichos productos por revendedores o mayoristas. Todas y cada una de las garantías cesarán y terminarán inmediatamente con respecto a cualquier producto o pieza del mismo que estén reparados, cambiados, alterados o modificados sin el consentimiento previo explícito y por escrito de HoMedics.

Esta garantía le proporciona derechos legales específicos. Es posible que usted tenga derechos adicionales que pueden variar de un país a otro. Debido a las regulaciones de ciertos países, es posible que algunas de las limitaciones y exclusiones no se apliquen en su caso.

Por más información con respecto a nuestra línea de productos en los EE.UU., visítenos en:  
[www.homedics.com](http://www.homedics.com)

©2008-2009 HoMedics, Inc. y sus compañías afiliadas, reservados todos los derechos. HoMedics es una marca registrada de HoMedics, Inc. y sus compañías afiliadas. Smart Measure™ es una marca registrada de HoMedics Inc. y sus compañías afiliadas. Reservados todos los derechos.

IB-518731A  
323101079